



AXA HOME SECURITY

Titan scharnieren



Informatie

U bent in het bezit gekomen van een AXA kwaliteitsproduct. Voor een probleemloze montage en werking van dit product, dient u onderstaande instructies nauwgezet te volgen.

Toepassing

Voor deuren en ramen

Montageplaats

Montageplaats deuren volgens BRL 0803 (Uitgave: Certificatie- en attesteringsinstelling SKH) en ramen volgens KVT richtlijnen voor ramen.

Deur SKG2 + SKG3 weerstandsklasse 2/3

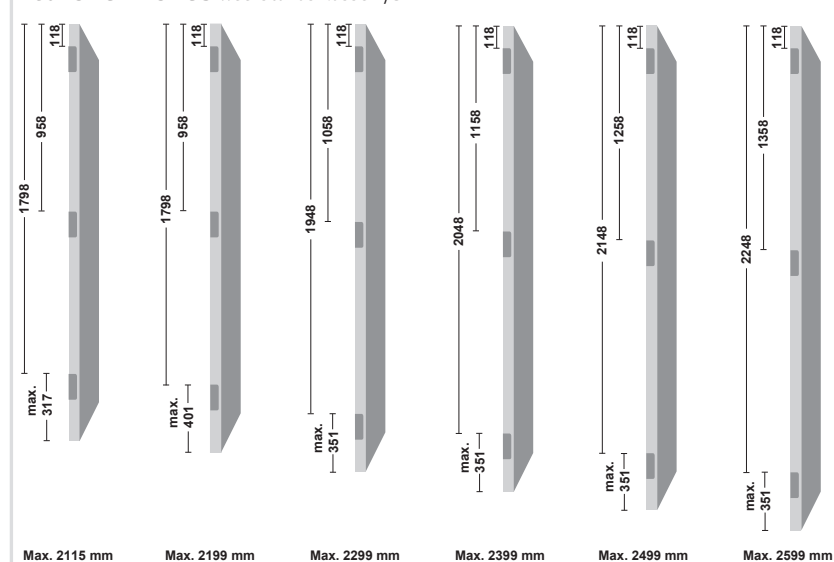

Draairaam SKG2



Draairaam SKG3 weerstandsklasse 3

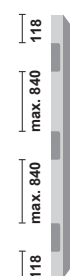

Klepraam SKG2

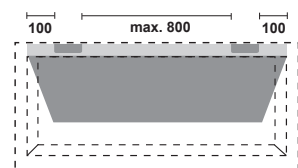

Klepraam zwaar SKG3 weerstandsklasse 3

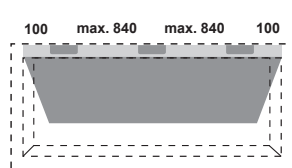

Valraam SKG2

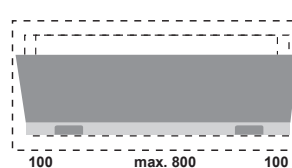

Valraam zwaar SKG3 weerstandsklasse 3

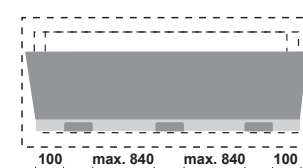

Adviezen

- Alle scharnieren dienen zuiver in lijn geplaatst te worden.
- De afstand van het hart van de bevestigingsmiddelen tot de rand van het hout dient ten minste 8 mm te zijn
- Zowel ramen als deuren: hangnaad 2 mm, sluitnaad 3 mm.
- Bij gebruik van een deurdranger dient het ingeschaalde deurgewicht met 100% verhoogd te worden.
- Bij gebruik van een deurstopper op minder dan 60% van de deurbreedte gerekend vanaf het scharnier, dient het ingeschaalde deurgewicht met 100% verhoogd te worden.
- Bij een deurbreedte van meer dan 930 mm en een raambreedte van meer dan 800 mm, dient per 10 mm extra deur/raambreedte, het gewicht van de deur/raam met 1,5% extra gewicht ingeschaald te worden.
- Voordat de scharnieren gemonteerd worden, dient de verf in de inkrosing/het uitgehakte gedeelte droog te zijn.
- Schilder niet over de scharnieren heen.
- Zorg dat de scharnieren en de schroeven van hetzelfde materiaal en/of finish gemaakt zijn (gegalvaniseerd met gegalvaniseerd, roestvaststaal met roestvaststaal).

Voorbeeld:

Deurbreedte 1030 mm en gewicht 80 kg > 100 mm breder dan 930 mm > 100 mm gedeeld door 10 mm = 10 x 1,5% = 15%, 80 kg x 1,15 = 92 kg.

Onderhoud

Voor optimaal functioneren van de scharnieren moeten de scharnierpen en lagers eens per jaar gesmeerd worden met WD-40 Multi-Use Product.

De AXA Titan is beschikbaar in 2 technische uitvoeringen:

- 1 De veiligheids uitvoering voor: naar buitendraaiende buitendeuren en ramen
- 2 De standaard uitvoering voor: naar binnendraaiende buitendeuren en binnendeuren.

Belastingtabel

Type (h x b)	Kg	Aantal
89 x 89 mm	120	2
89 x 89 mm	180	3

De AXA Titan is 1 op 1 uitwisselbaar met alle 89x89x3 mm scharnieren.



AXA HOME SECURITY

Titan scharnieren



Montagehandleiding

Voor een probleemloze werking van dit product dient u onderstaande instructies nauwgezet te volgen.

Montagegereedschap (advies):

Rolmaat, beitel of bovenfrees, boor \varnothing 3 mm, priem/potlood

Gebruik SKH gecertificeerde schroeven, afmeting: 4,5 x 45 mm (alle houtsoorten) en verzeker u, rekening houdend met de gewichtsbelasting, van een kwalitatief deugdelijk houten kozijn en deur/raam.

Wanneer de scharnierposities niet zijn ingekroost, teken dan de plaats van de scharnierposities af volgens het schema (zoy). Hak/kroos het scharnier 3 mm in + de dikte van de eventueel te gebruiken onderlegplaat (artikelnummer 1143-01-95).

- 1 Plaats het 2-lids scharnierbled in de uitsparing van het kozijn en prik de schoefgaten (4x) aan met een priem of teken af met een potlood. Herhaal dit bij alle scharnieren.
- 2 Plaats het 1-lids scharnierbled in de uitsparing van de deur/het raam en prik de schoefgaten (4x) aan met een priem of teken af met een potlood. Herhaal dit bij alle scharnieren.
- 3 Boor de gaten voor (\varnothing 3 mm).
- 4 Monteer de scharnierbledden met schroeven.



Draai de schroeven goed aan, zodat de scharnierdelen naadloos op elkaar aansluiten (figuur A) en de schroefkoppen onder het oppervlak liggen.

- 5 Plaats de deur/het raam in het kozijn, zodanig dat de 1-lids- en 2-lids scharnierbledden in lijn liggen.
- 6 Plaats de scharnierpen (figuur B) in de blekken en zorg dat de bovenzijde van de pen gelijk komt te liggen met het scharnierbled (figuur B), de pen klikt automatisch vast.



Bij zowel het veiligheidsscharnier als het standaard scharnier klikt de pen automatisch vast, testen is niet nodig.

- 7 Herhaal handeling 6 voor alle scharnieren.
- 8 Na de montage de scharnieren smeren met WD-40 MUP.

Het verwijderen van de scharnierpen uit het veiligheidsscharnier

- 9 Open de deur of het raam.
- 10 Zet bij het veiligheidsscharnier de vergrendeling mbv een platte schroevendraaier volledig open (figuur C en D).
- 11 Sla de pen minimaal 5 mm uit de knoop (figuur E).



Alleen op de pen slaan als de vergrendeling is geopend!

- 12 Sluit de deur of het raam en sla de pen er verder uit (figuur F).

veiligheids uitvoering

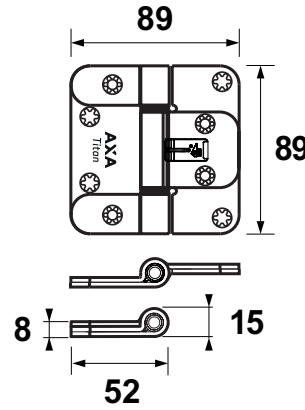

standaard uitvoering

